

Multifunción, 4 modos de trabajo  
Visualización simultánea de preselección y tiempo  
Multigama de 0,01 segundo a 99,9 horas  
Protección frontal IP65



Temporizador de precisión de la serie XTD. Dispone de un sistema muy simplificado de programación que permite manipularlo como si fuera un temporizador analógico pudiendo ver simultáneamente el tiempo preseleccionado y el tiempo transcurrido.

**ESPECIFICACIONES FISICAS**

Caja	Color gris UL94 - V - 0 Policarbonato
Fijación Panel	Soporte a presión
Formato	48mm x 48mm
Peso	170 gr
Orificio Panel	45mm x 45mm
Conector	XTDU302 - Conector undecal XTDC302 - Terminales enchufables

**ALIMENTACIÓN**

Consumo	2,3 VA
Voltaje	24 VAC - 48 VAC - 110 VAC - 230 VAC 12 VDC - 24 VDC

**SALIDA**

Salida	1 Contacto conmutado 8A 250 VAC
--------	---------------------------------

**FUNCIONES**

Escala de tiempo	Seleccionables por interruptor DIP lateral		
	SEGUNDOS	MINUTOS	HORAS
	0,01s a 9,99s	0,01m a 9,99m	0,01h a 9,99h
	0,1s a 99,9s	0,1m a 99,9m	0,1h a 99,9h
Modos de trabajo	Seleccionables por interruptor DIP lateral		
	A. Retardo a la conexión		
	B. Intervalo a la conexión / desconexión del contacto auxiliar		
	C. Intervalo a la desconexión del contacto auxiliar		
D. Cíclico simétrico			



El cambio de modo de trabajo debe efectuarse con el equipo desconectado de red

**CONDICIONES AMBIENTALES**

Temperatura de trabajo	- 10° C + 55° C
Temperatura de almacén	- 25° C + 85° C

**NORMATIVA**

Conformidad normas CE	LVD 33/23/CEE ; EMC 2004/108/CE
-----------------------	---------------------------------

**CONEXIONADO**

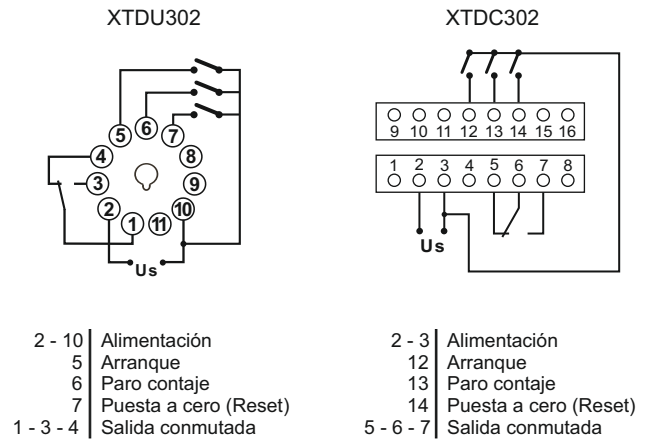

**SELECCIÓN DE FUNCIONES**

	6	5	4	3	2	1	
RETARDO A LA CONEXION	▲	▲	▲	▲	▲	▲	0,01
INTERVALO A LA CON. DESCON. DEL CONTACTO 5	▼	▼	▼	▼	▼	▼	1
INTERVALO A LA DESCONEXION DEL CONTACTO 5	▼	▼	▼	▼	▼	▼	0,1
CICLICO SIMETRICO	▼	▼	▼	▼	▼	▼	0,1
	CON	MEMORIA	SIN				HORAS MINUTOS SEGUNDOS
MODELO : XTDU302							

SELECTOR DIP

- 1 | Selección escalas de tiempo
- 2 | Selección memoria on/off
- 3 | Selección memoria on/off
- 4 | Selección memoria on/off
- 5 | Selección modos de trabajo
- 6 | Selección modos de trabajo

**FRONTAL**



**DIMENSIONES**

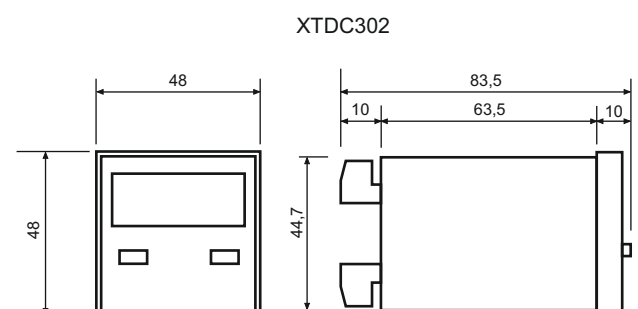
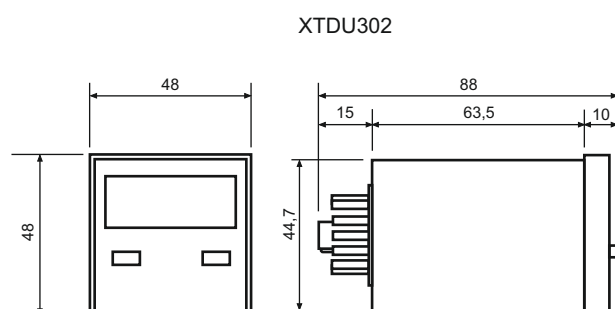

## MODOS DE TRABAJO

### Modo A. Retardo a la conexión

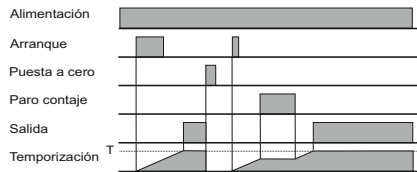

El aparato inicia la temporización al conectar el contacto de arranque. Si el contacto de arranque está cerrado, la temporización se inicia al dar tensión de alimentación. Al alcanzar el valor predeterminado de la temporización (T) se activa la salida. Si se conecta el contacto de puesta a cero la salida se desactiva y la temporización pasa a valor cero. Si la operación se realiza con memoria y se produce un corte de alimentación, cuando vuelva esta el ciclo se reanuda desde la posición en que estaba cuando se produjo la falta de alimentación.

### Modo B. Intervalo a la conexión/desconexión de contacto auxiliar

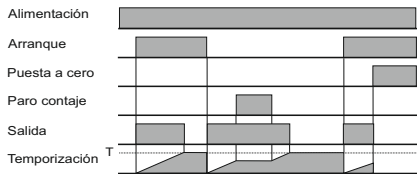

El aparato inicia la temporización y activa la salida al conectar el contacto de arranque. Si el contacto de arranque está cerrado, la temporización se inicia al dar tensión de alimentación. Al alcanzar el valor predeterminado de la temporización (T) se desactiva la salida, permaneciendo en este estado hasta que se conecte el contacto de puesta a cero o se desconecte el contacto de arranque, en este último caso, el aparato activa la salida e inicia una nueva temporización. Si se conecta el contacto de puesta a cero la salida se desactiva y la temporización pasa a valor cero. Si la operación se realiza con memoria y se produce un corte de alimentación, cuando vuelva esta el ciclo se reanuda desde la posición en que estaba cuando se produjo la falta de alimentación.

### Modo C. Intervalo a la desconexión de contacto auxiliar

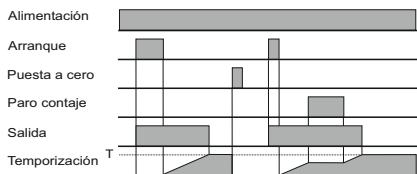

El aparato inicia la temporización y activa la salida al conectar el contacto de arranque. Si el contacto de arranque está cerrado, la temporización se inicia al dar tensión de alimentación. Al alcanzar el valor predeterminado de la temporización (T) se desactiva la salida, permaneciendo en este estado hasta que se conecte el contacto de puesta a cero o se desconecte la alimentación. Si la operación se realiza con memoria y se produce un corte de alimentación, cuando vuelva esta el ciclo se reanuda desde la posición en que estaba cuando se produjo la falta de alimentación.

### Modo D. Cíclico simétrico

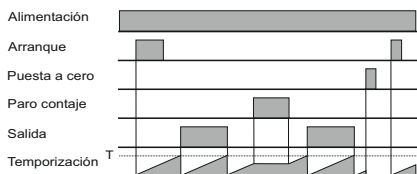

El aparato inicia la temporización al conectar el contacto de arranque. Si el contacto de arranque está cerrado, la temporización se inicia al dar tensión de alimentación. Al alcanzar el valor predeterminado de la temporización (T) se activa la salida y se inicia otra temporización del mismo tiempo que la anterior, al finalizar esta se desactiva la salida y se inicia un nuevo ciclo idéntico. Si se conecta el contacto de puesta a cero la salida se desactiva y la temporización pasa a valor cero. Si la operación se realiza con memoria y se produce un corte de alimentación, cuando vuelva esta el ciclo se reanuda desde la posición en que estaba cuando se produjo la falta de alimentación.

## PRECAUCIONES

- Antes de conectar el aparato asegúrese de que la tensión aplicada a la alimentación del aparato está dentro de los rangos especificados en la etiqueta, ya que de lo contrario pueden resultar dañados elementos internos del temporizador.

- Utilice terminales para el cableado del aparato. La utilización de cable trenzado puede provocar cortocircuito por la entrada de un cable suelto.

- Si utiliza los aparatos en entornos con excesivo ruido eléctrico, procure separar el equipo y el cableado de la fuente de ruidos.

- Si los aparatos están continuamente recibiendo tensión de alimentación es aconsejable mantener una cierta distancia libre entre aparatos para una mejor aireación, ya que una elevación excesiva de la temperatura puede reducir la vida útil de los componentes internos.

- No exponer el aparato a disolventes ni ácidos ya que estos pueden dañar la caja. Si se encuentra en ambientes altamente corrosivos o con humedades muy elevadas se pueden ver afectados tanto componentes internos como el circuito impreso (PCB).

## ACCESORIOS

### BASE ZB11



Base undecal con sujeción para carril DIN

### BASE PG11

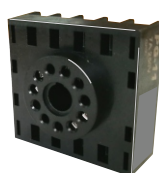

Base undecal con conexionado por tornillo en la parte posterior

### MEMBRANA MPDH

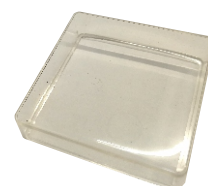

Membrana protectora de silicona